

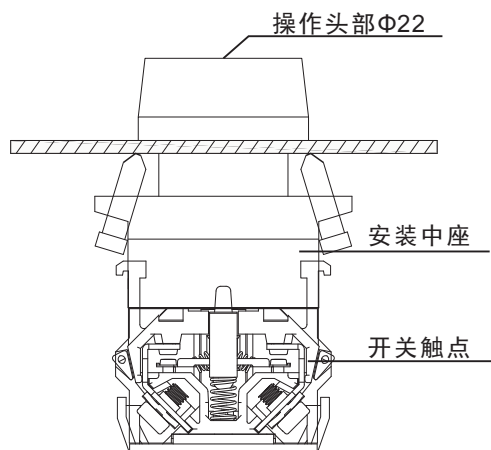

概述

1. 该系列产品，操作部分与中座连接采用了螺钉固定安装方式，抗冲击、抗跌落、抗振动，适合在各种恶劣环境中使用。
2. 采用优质工程阻燃材料，绝缘性能好，接触可靠；产品符合IEC60947-5-1、GB14048.5等标准。
3. 开关元件是带自洁功能的平压式的快动结构；开关座可以积木式组合拼装，每个开关座可安装2个开关元件，最多可将8个开关元件按要求组合，能达到多种特定控制电路的要求。
4. 安装孔径：Φ22mm
5. 功能：复位按钮、自锁按钮、带灯按钮、旋钮、钥匙钮、急停钮、蘑菇头按钮。
7. 开关触点组合：1NO1NC/2NO/2NC/1NO/1NC
8. 防护等级：IP40

产品结构图示



性能特征

工作环境温度	-25°C~+55°C(无冰冻)	
工作环境湿度	45~85%RH	
接触电阻	≤50mΩ	
绝缘电阻	≥100MΩ	
工频耐压	1890VAC/50Hz/60s	
耐振动性	振幅约1.0mm/50Hz	
耐冲击性	> 10g	
机械寿命	自复钮	≥200万次
	自锁钮、旋钮	≥100万次
	钥匙钮、急停钮	≥50万次
电气寿命	≥20万次	
接线	螺纹连接，线直径：2×1.5mm 最大接线插片 6.3×0.8mm	

灯珠规格

灯珠种类	双向LED灯珠		
额定电压	AC/DC 6V	AC/DC 12V	AC/DC 24V
	AC/DC 36V	AC/DC 48V	AC/DC 110V
	AC/DC 220V	AC/DC 380V	
	AC 110V	AC 220V	AC 380V
发光颜色	红 绿 黄 蓝 白		
寿命	≥40000h		

开关额定值

额定绝缘电压Ui		440V					
约定发热电流Ith		10A					
额定工作电压Ue		24V	48V	110V	220V	380V	
额定工作电流Ie	交流AC 50/60Hz	阻性负载	10A	-	10A	10A	-
		感性负载	10A	-	6A	3A	2A
	直流DC	阻性负载	8A	4A	2.2A	1.1A	-
		感性负载	6A	2A	1.2A	0.6A	-
触点材质		银合金					
最小适应负载：3V AC/DC 5mA（参考值）（可使用范围取决于使用环境和负载种类）							

YJ139-LA39系列按钮开关

开关元件触点说明

触点黑色标牌接线端的数字采用两位数表示:

- 第一位数字“1”表示第一节开关元件上的第一对触点，“2”表示第一节开关元件上的第二对触点。
- 第二位数字“1、2”表示常闭触点的两个接线端，“3、4”表示常开接触点的两个接线端。

触点代码	11	20	02	10	01
触点名称	一开一闭(1NO1NC)	二开(2NO)	二闭(2NC)	一开(1NO)	一闭(1NC)
状态图					

旋钮、钥匙钮工作位置 and 对应触头状态

① 二位置及对应触头分合状态图



序号	型号		
1	YJ139-LA39-11■/2		
2	YJ139-LA39-20■/2		
3	YJ139-LA39-02■/2		
4	YJ139-LA39-22■/2		
5	YJ139-LA39-31■/2		
6	YJ139-LA39-13■/2		
7	YJ139-LA39-40■/2		
8	YJ139-LA39-04■/2		

② 三位置及对应触头分合状态图

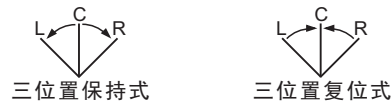

序号	型号			
1	YJ139-LA39-11■/3			
2	YJ139-LA39-20■/3			
3	YJ139-LA39-02■/3			
4	YJ139-LA39-22■/3			
5	YJ139-LA39-31■/3			
6	YJ139-LA39-13■/3			
7	YJ139-LA39-40■/3			
8	YJ139-LA39-04■/3			

型号说明

YJ139-LA39-	○	■/	□	▲/	△	○
系列号	触点结构: 11: 1NO1NC 20: 2NO 02: 2NC 10: 1NO 01: 1NC 22: 2NO2NC 40: 4NO 常开常闭触点可根据需要组合	操作类型: BN: 复位按钮 BNZS: 自锁按钮 DN: 带灯复位按钮 DNZS: 带灯自锁按钮 M: 蘑菇头复位按钮 MZS: 蘑菇头自锁按钮 ZS: 急停按钮 X: 旋钮 XB: 长柄旋钮 Y: 钥匙钮	选择开关位置: 21: 二位保持式 22: 二位复位式 31: 三位保持式 33: 三位复位式	特殊需求功能: 无字母: 常规 K: 抗干扰型带灯按钮	灯电压: AC/DC 6V AC/DC 12V AC/DC 24V AC/DC 36V AC/DC 48V AC/DC 110V AC/DC 220V AC/DC 380V AC 110V AC 220V AC 380V	颜色: ■ 红 ■ 绿 ■ 黄 ■ 蓝 □ 白 ■ 黑 1. 部分型号可选颜色详见产品选型 2. 带灯产品无黑色

说明: 上述表格只为型号解释说明, 部分型号组合无实际产品, 具体产品见下图选型。

按钮开关Φ22

YJ139-LA39系列按钮开关











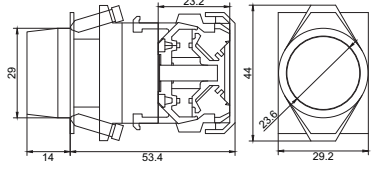

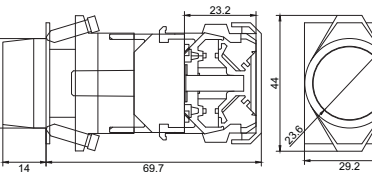
产品选型 (以下型号为常规型号, 若有特殊需求请咨询其他型号)

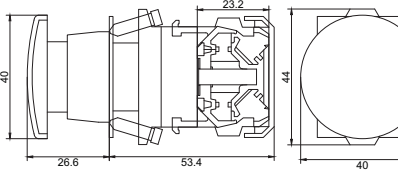
◎ 触点结构 11、20、02、10、01、22、40、04

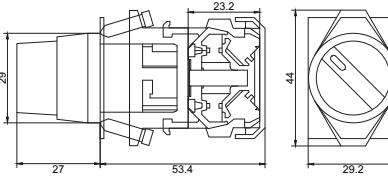
△ 带灯电压 (AC/DC) 3V、6V、12V、24V、36V、48V、110V、220V
(AC) 110V、220V、380V

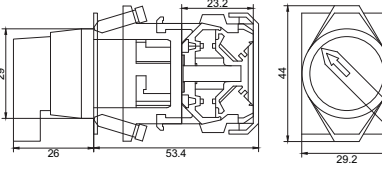
○ 颜色

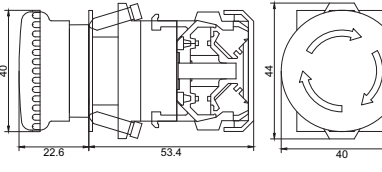
红 绿 黄 蓝 白 黑

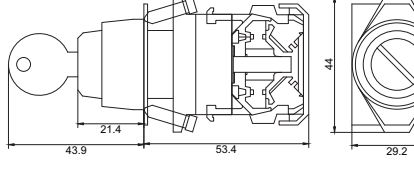
外形图	功能类型	型号	外形尺寸、备注
	自复平钮	YJ139-LA39-11BNO	
	自锁平钮	YJ139-LA39-11BNZSO	
	带灯自复平钮	YJ139-LA39-11DN△○	
	带灯自锁平钮	YJ139-LA39-11DNZS△○	
	自复蘑菇头按钮	YJ139-LA39-11MO	可选颜色: 红 绿 
	自锁蘑菇头按钮	YJ139-LA39-11MZSO	
	二位保持旋钮	YJ139-LA39-11X/21	默认黑色, 其他可选颜色: 红 绿 
	二位自复旋钮	YJ139-LA39-11X/22	
	三位保持旋钮	YJ139-LA39-20X/31	
	三位自复旋钮	YJ139-LA39-20X/33	
	二位保持长柄旋钮	YJ139-LA39-11XB/21	默认黑色, 其他可选颜色: 红 绿 
	二位自复长柄旋钮	YJ139-LA39-11XB/22	
	三位保持长柄旋钮	YJ139-LA39-20XB/31	
	三位自复长柄旋钮	YJ139-LA39-20XB/33	
	急停钮	YJ139-LA39-11ZS	
	二位保持钥匙钮	YJ139-LA39-11Y/21	
	二位自复钥匙钮	YJ139-LA39-11Y/22	
	三位保持钥匙钮	YJ139-LA39-20Y/31	
	三位自复钥匙钮	YJ139-LA39-20Y/33	